

Выключатель
беспроводной
кнопочный с
регулировкой
яркости света 5A
12/24V

LL96660-BK

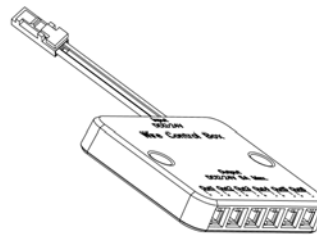
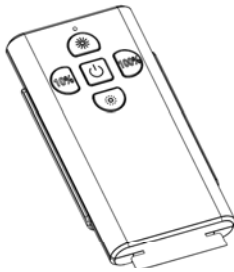

Пульт управления с функцией регулировки яркости света, 1шт

Беспроводной приёмник (6-канальный), 1шт

Винт, 2шт.

A1

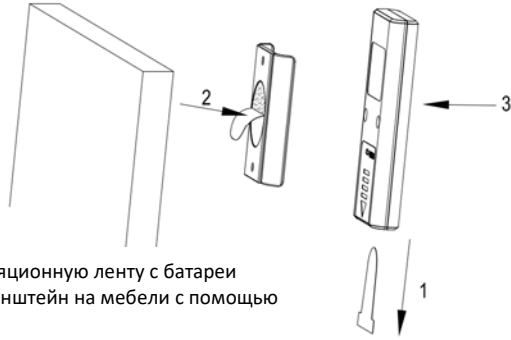

1. Снимите изоляционную ленту с батареи
2. Закрепите кронштейн на мебели с помощью 3М ленты
3. Закрепите пульт на крепежном кронштейне

A2

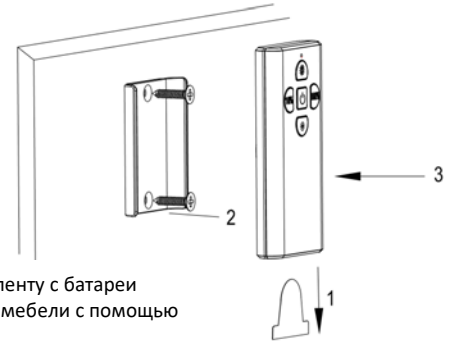

1. Снимите изоляционную ленту с батареи
2. Закрепите кронштейн на мебели с помощью винтов
3. Закрепите пульт на крепежном кронштейне

Беспроводной приёмник

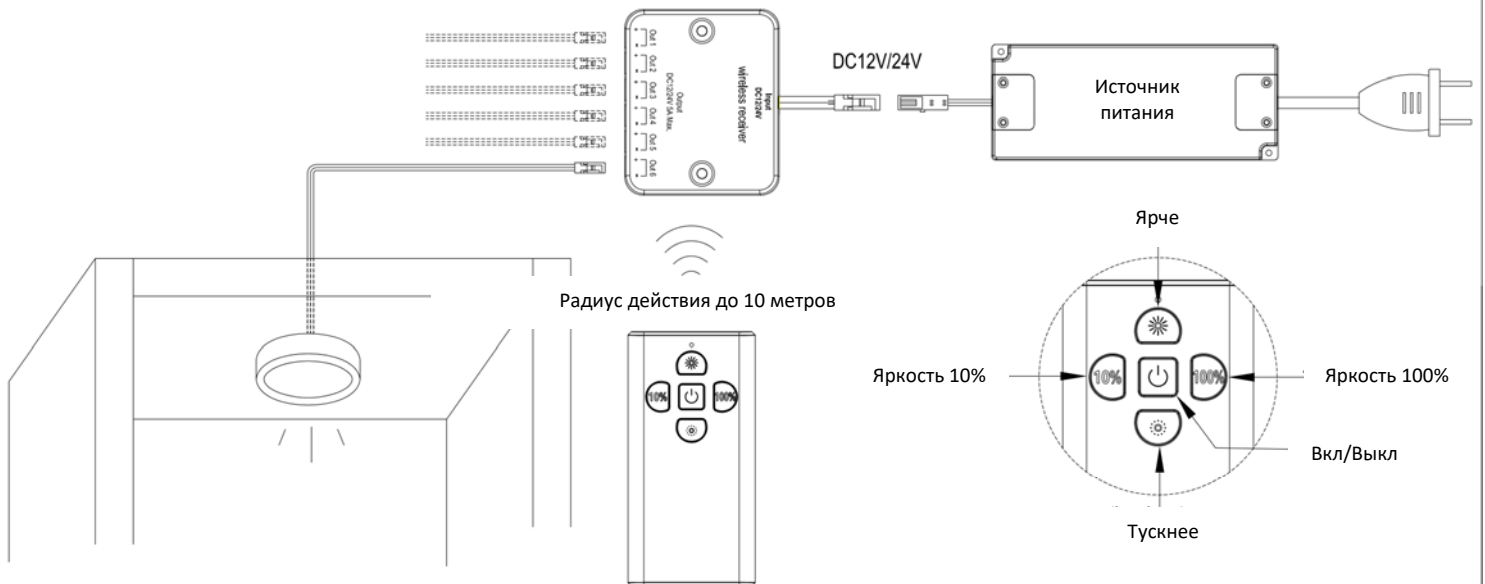

Сопряжение пульта с приёмником

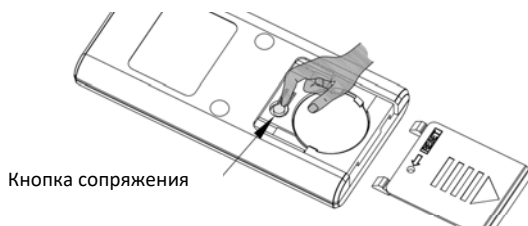

Кнопка сопряжения

1. Соединение: нажмите кнопку на пульте и удерживайте в течение 3 сек. (после подключения приемника к источнику питания), при соединении мигнет индикатор.
2. Разъединение: длительное нажатие (более 3 сек) кнопки на пульте (после подключения приемника к источнику питания), происходит разъединение устройств (индикатор мигает).
3. Один приёмник может быть сопряжен с несколькими пультами, один пульт может быть сопряжен с максимум восемью приемниками (приёмник и пульт в комплекте уже сопряжены на производстве)

Замена батареи

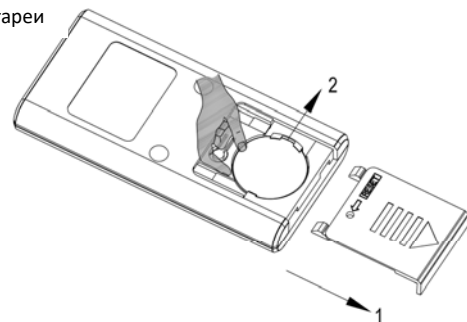

Индикатор быстро мигает, когда батарея разряжена.

1. Откройте батарейный отсек
2. Замените аккумуляторную батарею CR2032